

DE **Aufbauanleitung Türpaket „WoodStock®“ Gr. 150/230** (bei nachträglichem Einbau)

- GB **Assembly manual for door package „WoodStock®“ - size 150/230**
(for additional assembling)
- FR **Notice de montage pour le kit de porte „WoodStock®“ - taille 150/230**
(pour le montage après coup)
- NL **Opbouwbeschrijving deurenpakket „WoodStock®“ - grootte 150/230**
(bij inbouw achteraf)
- ES **Instrucciones de montaje de paquete de puertas - tam. 150/230**
(para montaje posterior)
- IT **Istruzioni di montaggio per set di porte - misura 150/230**
(quando retrofitting)



Stückliste Türepaket zu "WoodStock"

part list for door package for "WoodStock"
 liste des pièces pour le kit de porte pour le "WoodStock"
 onderdelenpakket voor deurenpakket voor "Woodstock"

Benennung description / désignation beschrijving	Größe 150 size 150			Größe 230 size 230		
	Art.-Nr. item numb. / no. Ref. art. Nr.	Stück piece stuk	Maße/mm dimens./mesure matem	Art.-Nr. item numb. / no. Ref. art. Nr.	Stück piece stuk	Maße/mm dimens./mesure matem
Paket 1 package 1 / paquet 1 pakket 1						
Türflügel links left door / Porte gauche Deurvleugel links	X 4*00210	1	1725	X 4*00210	1	1725
Türflügel rechts right door/ Porte droite Deurvleugel rechts	X 4*00220	1	1725	X 4*300220	1	1725
Paket 2 package 2 / paquet 2 pakket 2						
Vorderwandelement links front wall panel left / paroi avant gauche Voorwand links				X8*00101	1	1750
Vorderwandelement rechts front wall panel right / paroi avant droite Voorwand rechts				X8*00102	1	1750
Abschlussblech covering panel / tôle maitresse afsluitplaat	X8*01110	1	1385	X8*02110	1	2105
Schlossstange locking bar / tige de la serrure slotstange	X4000204	2	850	X4000204	2	850
Verbindungswinkel attaching brackets / cornières de raccordement verbindungshoek				X8000103	4	
Kleinteilepäckchen small parts packet / paquet de petites fournitures onderdelenpakket	X8000551	1		X8000552	1	



Hinweise / Important Details / Conseils / Belangrijke tips:

Vorliegende Aufbauanleitung gilt in erster Linie für den nachträglichen Einbau einer Vorderwand/Tür im WoodStock 150. Für den WoodStock 230 beachten Sie bitte die gesonderten Hinweise!

The present assembly manual is valid primarily for the additional installation of a front wall/door in the WoodStock 150. For the WoodStock 230 please consider the separate instructions!

Cette instruction de montage vaut principalement pour l'installation supplémentaire d'une paroi avant/porte dans le WoodStock 150. Pour le WoodStock 230, veuillez considérer les indications séparées!

Deze opbouwbeschrijving geldt in de eerste plaats voor de inbouw achteraf van een voorwand/deur in de WoodStock 150. Voor de Woodstock 230 dient u de separate beschrijving te hanteren!

1.1 Entfernen Sie die Sechskantblechschrauben im vorderen Dachbereich und schieben Sie das Abschlussblech oben zwischen die Dachbleche und das obere Alu-Formrohr. Verschrauben Sie dann die Dachbleche, das Abschlussblech oben und das obere Alu-Formrohr wieder locker.

1.2 Verschrauben Sie das Abschlussblech an der linken und rechten Seitenwand vorerst nur locker mit Schraube/Mutter/Beilage. An der Pfeilposition verwenden Sie eine Sechskantblechschraube/Beilage.

NUR bei WS 230: 1.3 Setzen Sie die Vorderwandelemente links und rechts ein und verschrauben Sie diese locker mit den Sechskantblechschrauben/Scheiben. 1.3.1 Mit Schrauben/Muttern/Beilagen verbinden Sie die Seitenwand und das Vorderwandelement. 1.4. Montieren Sie die Windhaken mit Halter und schieben Sie die Schutzschläuche auf.

1.1 Remove the self tapping screws at the front roof area and put the covering panel above between the roof panels and the upper profiled pipe. Then screw the roof panels, the covering panel and the upper profiled pipe again loose together.

1.2 At first loosely attach the covering panel to the left and right side panels with screws/washers. At the positions shown by the arrows please use a self tapping screw/washer.

ONLY for WS 230: 1.3 Insert the front wall panels on the left and on the right side and screw them with self tapping screws/washers. 1.3.1 Using screws/nuts/washers connect the side walls with the front panels. 1.4. Install the retaining hooks and brackets and push the protecting sleeves onto the hooks.

1.1 Enlevez les vis hexagonales de la avant région du toit et mettez le tôle maîtresse en haute entre les tôles du toit et le plus haut carneau. Puis vissez les tôles du toit, la tôle maîtresse et le plus haut carneau lâchement.

1.2 Vissez tout d'abord légèrement la tôle maîtresse sur les parois latérales gauche et droite, en vous servant des vis/écrous/rondelles. Aux positions de flèche veuillez utiliser une vis hexagonale p. tôle/rondelle.

UNIQUEMENT dans le cas du WS 230: 1.3 Installez les éléments de la paroi avant à gauche et à droite et vissez les éléments lâchement avec des vis hexagonales p. tôle/rondelles. 1.3.1 Les vis/écrous/rondelles fixent la paroi latérale et l'élément de la paroi avant. 1.4. Montez les crochets contre le vent et les supportset enfitez la gaine de protection sur le crochet.

1.1 Verwijder de zeskant verzinkte schroeven aan de voorzijde van het dak en schuif het bovenstuk van de voorwand tussen de dakplaten en het bovenste aluminium frame. Zet de dakplaten, het bovenstuk van de voorwand en het bovenste aluminium frame weer losjes vast.

1.2 Schroef de afsluitplaat aan de linker en rechter zijwand eerst losjes met schroeven/moeren/bijlagen vast. Op de posities van de pijl dient u een zeskkant verzinkte schroef en toebehoren te gebruiken.

Alleen bij WS 230: 1.3 Plaats de voorwand elementen links en rechts en zet deze losjes vast met de zeskant verzinkte schroeven en toebehoren.

1.3.1 Schroeven/moeren/bijlagen verbinden de zijwand en het voorwandelement. 1.4. Monteer de windhaken en houders en schuif de beschermhoes erop.

1.1



1.2



1.3



1.3



1.3.1



1.4

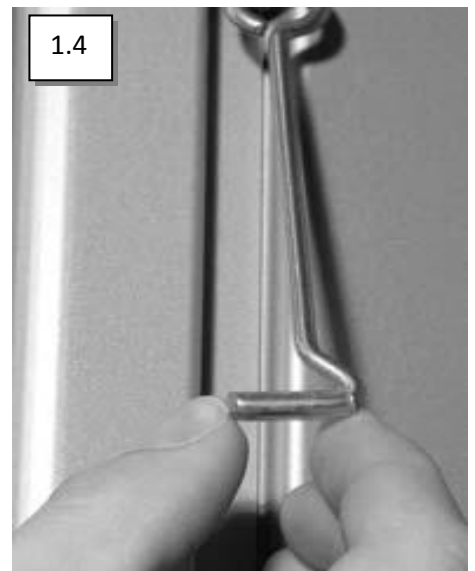

1.4



2.1 Verschrauben Sie den Scharnierunterteil (Prägung R) samt dem Versteifungsplättchen an der rechten Seitenwand (bzw. beim WS-230 am rechten Vorderwandelement).

2.2 Beim WoodStock 230 verschrauben sie zusätzlich die Verbindungswinkel für Vorderwand.

2.3 Gleiches praktizieren Sie mit dem Scharnier links (Prägung L) samt Versteifungsplättchen an der linken Seitenwand (bzw. beim WS-230 am linken Vorderwandelement).

2.4 Bringen Sie am linken Türflügel (=ohne Loch für Drehgriffzylinderschloss) oben und unten die Scharnieroberteile (Prägung L beachten) samt den Versteifungsplättchen an.

2.5 Hängen Sie nun den linken Türflügel vorsichtig ein.

2.6 Pressen Sie oben und unten die Kunststoff-Führungen für die Verriegelungsstifte wie dargestellt ein.

2.7 Führen Sie die Verriegelungsstifte ein und bringen Sie die weißen Gummipuffer am Türflügel oben und unten (siehe Pfeile) an.

2.8 Verschrauben Sie nun noch das innenseitige Türversteifungsblech an den 4 Ecken mit Schrauben/Beilagen/Muttern fest. Ziehen Sie die Muttern fest an – sie verleihen dem Türflügel die nötige Steifigkeit (siehe Ringe).

2.1 Attach the lower hinge parts (stamped R) including reinforcement plates onto the top and bottom of the right-hand side wall (or the right front panel element in the case of WoodStock 230).

2.2 In the case of the WoodStock 230 attach the 'L' shaped bracket provided for the front wall.

2.3 Now repeat the above steps to attach the lower hinge parts (stamped L) and reinforcement plates onto the left hand side wall (in the case of WoodStock 230 the front wall element).

2.4 Now attach the upper hinge parts (stamped L) including reinforcement plates to the top and bottom of the left door wing (door without hole for cylinder lock).

2.5 Hang the left door wing carefully onto the left lower hinges.

2.6 Push the plastic guides for the locking pins into the top and bottom of the door frame as shown.

2.7 Insert the locking pins into the guides and then insert the white rubber stops into the top and bottom of the inside of the door (see circles).

2.8 Now firmly attach the door reinforcement plate to the inside of the door with bolts/nuts/washers at each corner. Fasten the bolts tightly – the reinforcement plate provides the door with necessary rigidity (see circle).

2.1 Vissez la partie inférieure de la charnière (repère R - droite) avec son renforcement sur la paroi latérale de droite (ou, dans le cas du WS-230, sur l'élément de droite de la paroi avant).

2.2 Dans le cas de WoodStock 230, vissez également les cornières de raccordement pour la paroi avant.

2.3 Répétez l'opération avec la charnière de gauche (repère L - gauche) avec son renforcement sur la paroi latérale de gauche (ou, dans le cas du WS-230, sur l'élément de gauche de la paroi avant).

2.4 Fixez à présent, en haut et en bas, les parties supérieures des charnières (en respectant le repère L) avec les renforcements sur le battant gauche de la porte (= sans évidement pour la serrure cylindrique à poignée tournante).

2.5 Vous pouvez à présent suspendre le battant gauche de la porte.

2.6 En haut et en bas, enfoncez les tubes de guidage en plastique prévus pour les chevilles de verrouillage, comme illustré sur la photo.

2.7 Introduisez les chevilles de verrouillage et placez les tampons blancs en caoutchouc sur le battant de la porte en haut et en bas (voir flèches).

2.8 Vissez à présent la tôle de renforcement interne de la porte en ses 4 coins avec les vis/écrous/rondelles. Serrez les écrous à fond : ils confèrent la stabilité nécessaire au battant de la porte (cf. cercles).

2.1 Schroef de scharnieren onderdeel (met R erop) samen met de ijzeren plaatjes aan de rechter zijwand (bijv. Bij Ws 230 aan de rechter voorwandelement).

2.2 Bij Woodstock 230 schroeft u aanvullend de verbingshaak voor de voorwand vast.

2.3 Hetzelfde doet u met de scharnier links (met L erop) samen met de ijzeren platen aan de linker zijwand (of bij de WS 230 aan de linker voorwandelement).

2.4 Plaats nu aan de linker deurvleugel (zonder gat voor de draaigreep cilinderslot) boven en onder de scharnier bovenstuk (label L) samen met de ijzeren platen.

2.5 Hang nu de linker deurvleugel voorzichtig op.

2.6 Druk boven en onder de kunststof geleidingen voor de vergrendelingsstang, zoals getoond, erin.

2.7 Breng de vergrendelingspen aan en breng de witte kunststof stops aan de deurvleugel boven en onder (zie pijl) aan.

2.8 Schroef nu de deurverstevigingsblik aan de binnenzijde op aan de 4 hoeken. Draai de moeren vast – dit geeft de deur de nodige stevigheid (zie ringen).



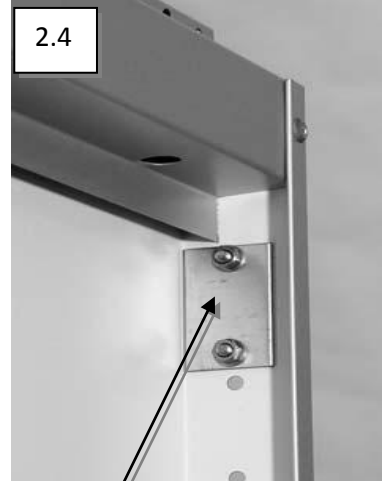
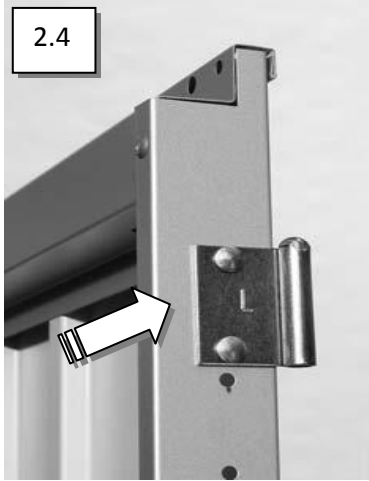
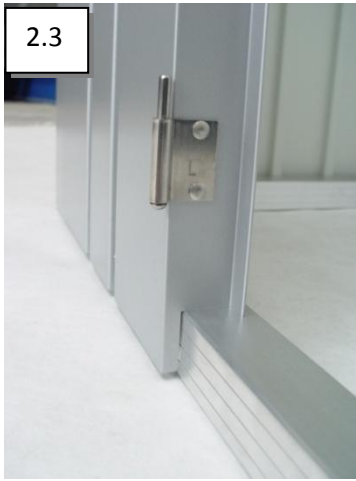

Versteifungsplättchen für Scharnier-Oberteile (oben und unten mitverschrauben)

Reinforcement plate for upper hinge parts (attached top and bottom with screws)

Renforcements pour les parties supérieures des charnières (à visser en même temps en haut et en bas)

Verstevigingsplaten voor scharnier bovenstukken (boven en onder meeschroeven)

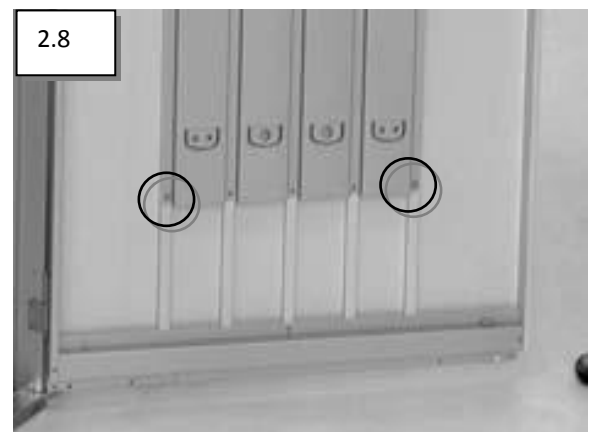
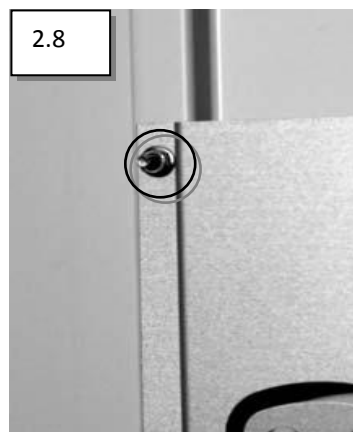
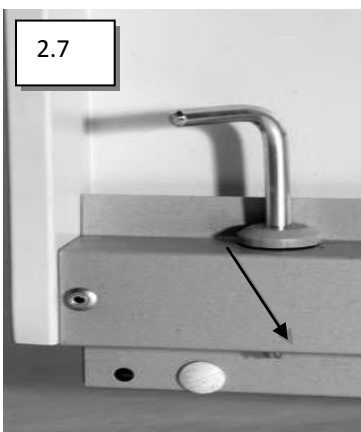
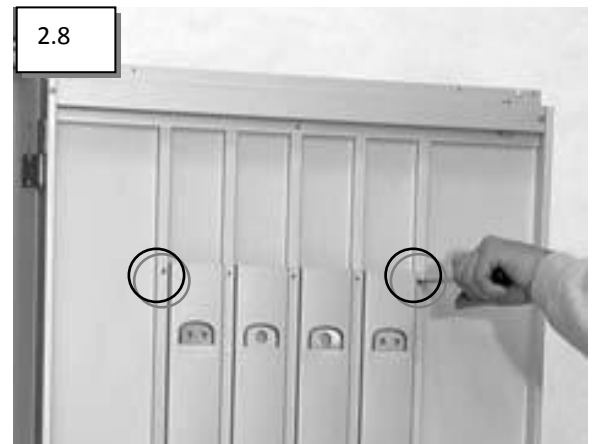
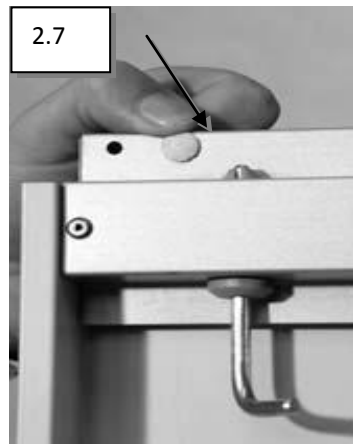
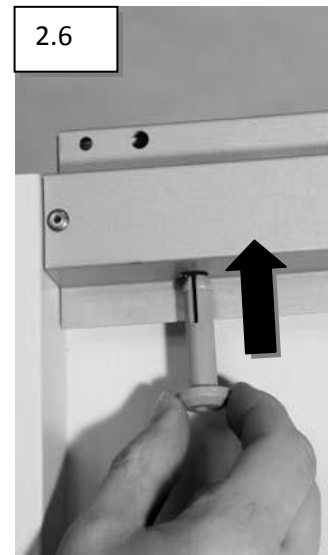
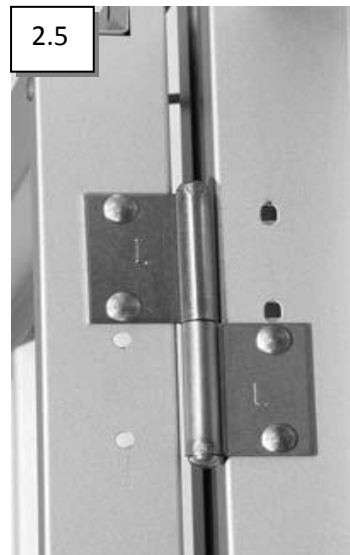
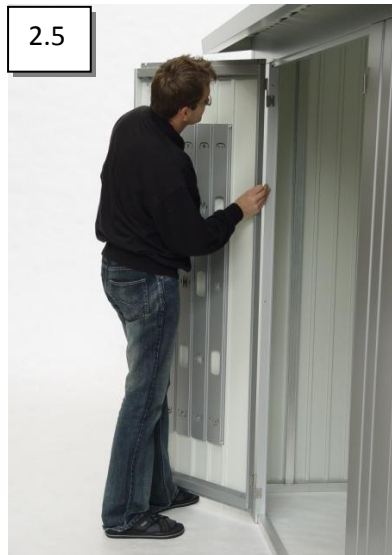

3.1 Die Scharnieroberteile für den rechten Türflügel (=mit Loch für Drehgriffzylinderschloss) montieren Sie ebenfalls mit den Scharnierversteifungsplättchen. Hängen Sie den rechten Türflügel vorsichtig ein.

3.2 Nun pressen Sie oben und unten die Kunststoff-Führungen für die Schloßstangen ein und bringen ebenfalls wieder die beiden Gummipuffer oben und unten an (siehe Pfeil). Verschrauben Sie wieder das innenseitige Türversteifungsblech fest an den 4 Ecken.

3.3 Montieren Sie nun das Schloß wie abgebildet mit den beiden Universalschrauben. Achten Sie darauf, dass das BIOHORT-Logo nicht auf dem Kopf steht.

3.4 Hängen Sie die Schloßstangen in den Übersetzungshebel des Schloßes ein und führen Sie die Schloßstangen oben und unten durch die Kunststoff-Führung.

3.5 Sichern Sie den Übersetzungshebel am Schloß mit einer Universalschraube.

3.1 Attach the upper hinge parts including reinforcement plates to the top and bottom of the right door wing (door with hole for cylinder lock) and hang the door carefully onto the right lower hinges.

3.2 Now insert the plastic guides for the locking bars and the white rubber stops (see circles) into the top and bottom of the inside of the door frame.

Finally firmly attach the door reinforcement plate to the inside of the door and fasten the bolts tightly at each corner.

3.3 Now install the lock as illustrated with the slotted screws and ensure that the lock is positioned with the Biohort-Logo is right. (as indicated in photo).

3.4 Hang the locking bars into the holes in the rotating lever of the lock and insert the locking bars into the plastic guides at the top and bottom of the door.

3.5 Secure the rotating lever onto the cylinder lock with a slotted screw.

3.1 Montez également avec leurs renforcements les parties supérieures des charnières pour le battant droit de la porte (= avec évidement pour la serrure cylindrique à poignée tournante. Suspendez avec précaution le battant droit de la porte.

3.2 Enfoncez maintenant, en haut et en bas, les tubes de guidage en plastique pour les tiges de la serrure et placez également en haut et en bas les deux tampons en caoutchouc (voir flèche). Vissez à nouveau à fond la tôle de renforcement interne de la porte en ses 4 coins.

3.3 Comme illustré sur la photo, montez la serrure avec les deux vis à fente, ainsi que leurs rondelles d'arrêt.

3.4 Faites passer les tiges de verrouillage dans les leviers de transmission de la serrure puis faites-les glisser en haut et en bas dans les tubes de guidage.

3.5 Fixez le levier de transmission sur la serrure à l'aide de la goupille de la serrure et des rondelles.

3.1 De scharnier bovenstukken voor de rechter deurvleugel (met gat voor draaigrep cilinderslot) monteert u eveneens met de scharnier versterkingsplaten. Hang de rechter deurvleugel voorzichtig op.

3.2 Druk nu boven en onder de kunststof geleidingen voor de slotstangen erin en breng eveneens de beide kunststof stops boven en onder aan (zie pijl). Schroef weer de deurversterking aan de binnenzijde vast aan de 4 hoeken.

3.3 Monteer nu het slot, zoals afgebeeld, met beide borgpennen en veiligheidsringen.

3.4 Hang de slotstangen in de overheveling van het slot in en voer de slotstangen boven en onder door de kunststof leidingen.

3.5 Zet de overheveling vast aan het slot met pen.

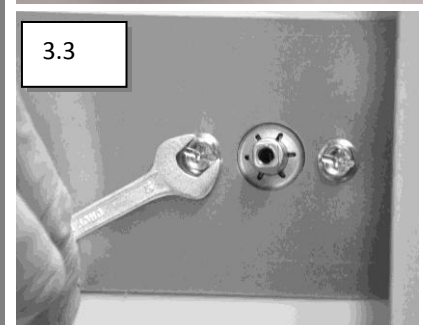
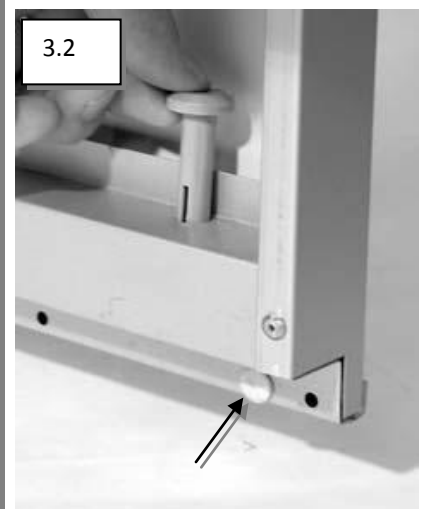

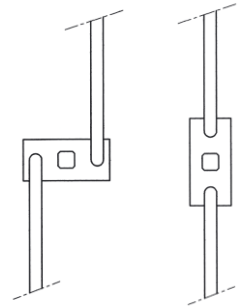
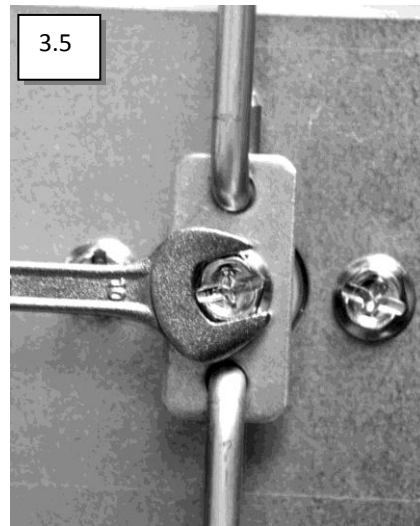
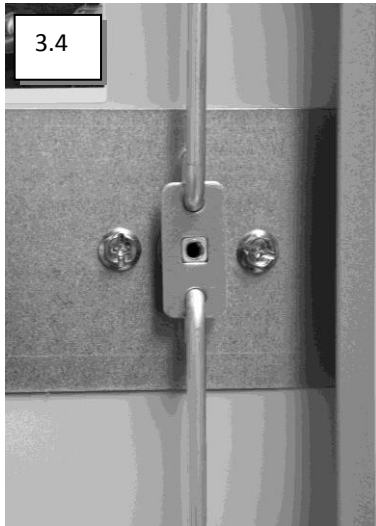

offen	geschlossen
open	closed
ouvert	fermé
open	gesloten

Fertigstellung: Zum Abschluss kontrollieren sie den festen Halt aller Schrauben und Muttern.

Completion: Make a final examination and check that all screws, bolts and nuts are tightly fitted.

Finition : A la fin du montage, contrôlez que toutes les vis et tous les écrous ont été serrés à fond.

Afwerking: Tot slot controleer of alle schroeven en moeren stevig zijn aangedraaid.





HighLine®

Das ultimative Gerätehaus, das auch hinsichtlich Sicherheit und Funktionalität alle Anforderungen erfüllt: erhältlich in 5 Größen und in 3 Farben - weiß, silber-metallic, dunkelgrau-metallic



AvantGarde®

Passt bestens zu moderner Architektur und macht lebenslang Freude: erhältlich in 4 Größen und 3 Farben - silber-metallic, quarzgrau-metallic, dunkelgrau-metallic



Europa

Alles in bester Ordnung und lebenslange Wartungsfreiheit mit dem Biohort-Klassiker: erhältlich in 9 Größen und 4 Farben - silber-metallic, quarzgrau-metallic, dunkelgrau-metallic, dunkelgrün



Geräteschrank

Wo Raum knapp ist, zeigt er seine Klasse – im Garten, auf der Terrasse, in der Garage: erhältlich in 2 Größen und 4 Farben - silber-metallic, quarzgrau-metallic, dunkelgrau-metallic, dunkelgrün



WoodStock®

Kaminholzlager und Geräteschrank in einem, auch zum einfachen Wand-Anbau geeignet: erhältlich in 2 Größen und 2 Farben - silber-metallic, dunkelgrau-metallic



StoreMax®

Mit seinem funktionellen Design bietet der StoreMax® maximalen Stauraum auf wenig Platz: erhältlich in 3 Größen und 3 Farben - silber-metallic, quarzgrau-metallic, dunkelgrau-metallic



HighBoard

Das formvollendete Multitalent zum Aufbewahren: erhältlich in 2 Größen und 3 Farben - weiß, silber-metallic, dunkelgrau-metallic



LoungeBox®

Die Design-Box für gehobene Ansprüche - ein Schmuckstück für Terrasse und Garten: erhältlich in 3 Farben - weiß, silber-metallic, dunkelgrau-metallic



FreizeitBox

Sie steckt locker all das weg, wofür Sie keinen geeigneten Aufbewahrungsort haben: erhältlich in 4 Größen und 5 Farben - weiß, silber-metallic, quarzgrau-metallic, dunkelgrau-metallic, dunkelgrün



Nebengebäude „CasaNova®“

Das erste isolierte Design-Nebengebäude: erhältlich in 9 Größen und 2 Farben - silber-metallic, dunkelgrau-metallic



Kontrollnummer:
Control-number / Contrôle-Qualité / Controlnummer:

Bei Reklamationen bitte anführen:
Kontrollnummer und Artikelnummer des reklamierten Teils.

GB: In case of complaint please indicate the control-number and the number of the item, which is subject of complaint.

F: Pour toutes réclamations: prière de joindre le numéro de contrôle et le numéro d'article de la pièce litigieuse.

NL: Bij reclamaties svp doorgeven: controlnummer en artikelnummer van het desbetreffende onderdeel.



Biohort GmbH
Pürnstein 43, 4120 Neufelden, Austria
Tel.: +43-7282-7788-0, Fax-DW: 190
E-Mail: office@biohort.at, www.biohort.com

BH-1268-6B-02.16.Bt